



Kullanma kılavuzu

Puma Condens

18/24 MKV-AS/1



İçindekiler

İçindekiler

			9	Geri dönüşüm ve atıkların yok edilmesi.....	10
1	Emniyet.....	3	10	Garanti ve müşteri hizmetleri	11
1.1	Amacına uygun kullanım	3	10.1	Garanti	11
1.2	Nitelik	3	10.2	Müşteri hizmetleri.....	11
1.3	Genel emniyet uyarıları.....	3	Ek	12	
2	Doküman ile ilgili uyarılar	5	A	Arızaların giderilmesi	12
3	Ürünün tanımı	5	B	Arıza giderme.....	12
3.1	Ekran ve kumanda elemanları	5			
3.2	Gösterilen semboller	5			
3.3	Seri numarası	5			
3.4	CE işareti	6			
3.5	Montaj bilgileri.....	6			
3.6	Tüketicinin seçimlik hakları	6			
3.7	Tüketicinin şikayet ve itirazı durumunda.....	7			
3.8	Servis Bilgi Sistemi	7			
4	Fonksiyon.....	7			
4.1	Kullanım konsepti	7			
4.2	Kalorifer gidiş suyu sıcaklığının ayarlanması	7			
4.3	Kullanım suyu sıcaklığının ayarlanması	8			
4.4	Isıtma konumunun kapatılması (yaz konumu)	8			
5	Temizlik ve bakım	8			
5.1	Ürünün bakımı	8			
5.2	Bakım.....	8			
5.3	Isıtma sistemi dolum basıncının sağlanması	8			
5.4	Yoğuşma suyu gider hattı ve gider hunisi kontrolü.....	9			
6	Arıza giderme.....	9			
6.1	Arızanın giderilmesi	10			
6.2	Ürünün arızalarının giderilmesi.....	10			
7	Ürünün devre dışı bırakılması	10			
7.1	Ürünü geçici olarak devre dışı bırakma.....	10			
7.2	Ürünün nihai olarak devre dışı bırakılması	10			
8	Tekrar devreye alma	10			

1 Emniyet

1.1 Amacına uygun kullanım

Bu ürün, kapalı ısıtma sistemlerine ve sıcak su hazırlamasına yönelik ısıtma cihazı olarak önerilmiştir.

Amacına uygun kullanım ayrıca aşağıdakileri içerir:

- Ürünün, ekteki ürün ve diğer tüm sistem/tesisat elemanları kullanma kılavuzuna uygun olarak kullanılması
- Kılavuzlarda belirtilen tüm kontrol ve bakım aralıklarına uyulması

Bu kılavuzda tarif edilenin dışında bir kullanım veya bunu aşan bir kullanım amacına uygun değildir.

Her türlü kötü amaçlı kullanım yasaktır.

1.2 Nitelik

- ▶ Ürünün montajı, dönüştürülmesi ve ayarlanması için sadece nitelikli bir yetkili servis çalışanını görevlendirin.

Kullanıcı olarak, bu kılavuzda açıklanan tüm çalışmaları gerçekleştirebilirsiniz.

İstisna: Bu ürün 8 yaş ve üzerindeki çocuklar ve fiziksel, algılama veya ruhsal yetenekleri sınırlı olan veya cihaz hakkında yeterince tecrübesi ve bilgisi ol-

mayan kişiler tarafından, ancak bir kişi tarafından gözetim altında tutulursa veya ürünün nasıl kullanıldığına ve oluşabilecek tehlikelere dair talimatlar aldılarsa, kullanılabilir. Çocuklar ürünle oynamamalıdır. Temizleme ve kullanıcı bakımı, denetlenmeyen çocuklar tarafından yapılmamalıdır. Diğer kılavuzlarda açıklanan çalışmalar, sadece burada açıklanan gereksinimleri karşılayan kişiler tarafından yapılabilir.

1.3 Genel emniyet uyarıları

Aşağıdaki bölümlerde önemli güvenlik bilgileri verilmektedir. Bu bilgiler ölüm tehlikesi, yaralanma tehlikesi, maddi hasar veya çevresel hasar riskini önlemek için okunmalı ve dikkate alınmalıdır.

1.3.1 Gaz

Gaz kokusu varsa:

- ▶ Gaz kokusu olan mekanlarda bulunmayın.
- ▶ Mümkünse kapıları ve pencereleri açın ve cereyan yapmasını sağlayın.
- ▶ Açık alevle yaklaşımdan kaçının (örn. çakmak, kibrit).
- ▶ Sigara içmeyin.
- ▶ Binada bulunan elektrik şalterlerini, soketleri, zilleri, tele-

1 Emniyet

fonu ve diğer iletişim sistemlerini kullanmayın.

- ▶ Gaz sayacı kapatma düzeneğini veya ana kapatma düzeneğini kapatın.
- ▶ Mümkünse üründeki gaz kesme vanasını kapatın.
- ▶ Diğer bina sakinlerini uyarın.
- ▶ Hemen binayı terk edin ve diğer kişilerin girmesini önleyin.
- ▶ Binayı terk eder etmez polisi ve itfaiyeyi arayın.
- ▶ Gaz şirketinin acil durum birimini evin dışındaki bir telefondan haberdar edin.

1.3.2 Atık gaz

Atık gaz kokusu varsa:

- ▶ Erişebileceğiniz tüm kapıları ve pencereleri açın ve ceryan yapmasını sağlayın.
- ▶ Ürünü kapatın.
- ▶ Bir yetkili servisi arayın.

1.3.3 Sonradan yapılan değişiklikler

- ▶ Güvenlik tertibatlarını kesinlikle çıkarmayın, köprülemeyin veya bloke etmeyin.
- ▶ Güvenlik tertibatlarında değişiklik yapmayın.
- ▶ Parçaların mühürlerini bozmayın veya çıkarmayın.
- ▶ Aşağıdakiler üzerinde değişiklik yapılmamalıdır:

– Üründe

- Gaz, hava, su ve elektrik hatlarında
- Tüm atık gaz sisteminde
- Tüm yoğuşma suyu tahliye sisteminde
- Emniyet ventilinde
- Gider borularında
- Ürünün çalışma güvenliğini etkileyebilecek yapı malzemelerinde
- ▶ Sürekli ve yeterli bir yanma havası girişinin olduğundan emin olun.

1.3.4 Maddi hasarlar

- ▶ Yanma havası beslemesinin flor, klor, kükürt, toz vs. içermemesini sağlayın.
- ▶ Montaj yerinde kimyasal madde bulundurmayın.
- ▶ Soğuk kış günlerinde ısıtma sisteminizin çalışır konumda olduğundan ve odaların yeterince ısıtıldığından emin olun.
- ▶ Sistemin ısıtılmasını sağlamıyorsanız, yetkili servisin ısıtma sistemini boşaltmasını sağlayın.
- ▶ Isıtma sistemine sadece uygun ısıtma suyunu doldurun ve sorularınız için bir yetkili servise danışın.

2 Doküman ile ilgili uyarılar

- Sistem elemanlarının beraberinde bulunan tüm kullanma kılavuzlarını mutlaka dikkate alın.
- Bu kılavuzu ve ayrıca birlikte geçerli olan tüm belgeleri daha sonra kullanmak üzere saklayın.

Bu kılavuz sadece aşağıdaki ürünler için geçerlidir:

Ürün - Ürün numarası

Puma Condens 18/24 MKV-AS/1 (H-TR)	0010026101
------------------------------------	------------

3 Ürünün tanımı

Bu ürün gaz yakıtlı, duvar tipi, yağuşmalı ısı cihazıdır.

3.1 Ekran ve kumanda elemanları

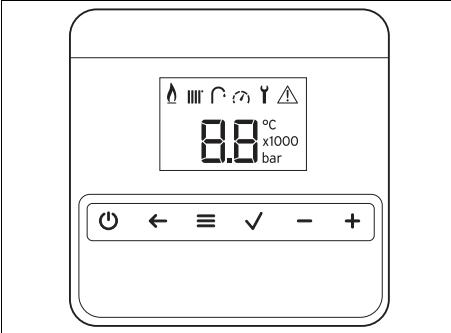

Ku-manda elemanı	İşletim
	– Ürünün açılması/kapatılması – Standby modunun etkinleştirilmesi / etkinliğinin kaldırılması
	– Bir düzey geri gidilmesi
	– Menü çağırma
	– Seçimin onaylanması

Ku-manda elemanı	İşletim
	– Ayar değerini azaltma veya artırma
	– Menüyu kaydırma

3.2 Gösterilen semboller

Sem-bol	Anlamı
	Brülör işletimde
	Kalorifer konumu devrede: – Sürekli yanıyor: Kalorifer gidiş suyu hattı itibari sıcaklığı – Yanıp sönüyor: Güncel ısıtma talebi + Isıtma devresi gidiş hattı itibari sıcaklığı görüntüleniyor
	Sıcak su hazırlama etkin: – Sürekli yanıyor: Sıcak su itibari sıcaklığı – Yanıp sönüyor: Güncel sıcak su talebi + sıcak su itibari sıcaklığı görüntüleniyor
	Yetkili servis seviyesi etkin
	Anlık sistem basıncı: – Yanıp sönüyor: Güncel dolum basıncı
	Arıza uyarısı

3.3 Seri numarası

Seri numarası, fabrika çıkışında ön kapağın alt tarafına ve cihazın üst kısmındaki tip etiketine yerleştirilmiştir.

3 ile 6 arası rakamlar ilgili üretim tarihini (yıl/hafta), 7 ile 16 arası rakamlar ise ürün numarasını belirtir.

3 Ürünün tanımı

3.4 CE işareti



CE işareti, ürünlerin uygunluk beyanları doğrultusunda geçerli yönetmeliklerin esas taleplerini yerine getirdiğini belgelendirir.

Uygunluk açıklaması için üreticiye danışılabilir.

3.5 Montaj bilgileri

Ürünün montajı ile ilgili gerekli bilgiler aşağıda açıklanmıştır.

1. Bu ürün sadece, Protherm yetkili satıcılarının uzman tesisatçıları tarafından monte edilmelidir. Montajın mevcut talimatlara, kurallara ve direktiflere uygun olmasından bu uzman tesisatçı sorumludur. Ürünün tamir ve bakımı Protherm teknik servisi tarafından yapılmalıdır.
2. Ürünün montajı ile ilgili bilgi ve şemalar, bu kılavuz ile birlikte verilen montaj kılavuzunun "Montaj" bölümünde verilmiştir.
3. Ürünün teknik bilgileri, bu kılavuz ile birlikte verilen montaj kılavuzunun "Teknik bilgiler" bölümünde verilmiştir.

3.6 Tüketicinin seçimlik hakları

1. Malın ayıplı olduğunun anlaşılması durumunda tüketici;
 - 1.1 Satılanı geri vermeye hazır olduğunu bildirerek sözleşmeden dönme,
 - 1.2 Satılanı alıkoyup ayıp oranında satış bedelinden indirim isteme,
 - 1.3 Aşırı bir masraf gerektirmediği takdirde, bütün masrafları satıcıya ait olmak üzere satılanın ücretsiz onarılmasını isteme,
 - 1.4 İmkân varsa, satılanın ayıpsız bir misli ile değiştirilmesini isteme, seçimlik haklarından birini kullanabi-

lir. Satıcı, tüketicinin tercih ettiği bu talebi yerine getirmekle yükümlüdür.

2. Ücretsiz onarım veya malın ayıpsız misli ile değiştirilmesi hakları üretici veya ithalatçıya karşı da kullanılabilir. Bu fıkradaki hakların yerine getirilmesi konusunda satıcı, üretici ve ithalatçı müteselsilen sorumludur. Üretici veya ithalatçı, malın kendisi tarafından piyasaya sürülmesinden sonra ayıbın doğduğunu ispat ettiği takdirde sorumlu tutulmaz.
3. Ücretsiz onarım veya malın ayıpsız misli ile değiştirilmesinin satıcı için orantısız güçlükleri beraberinde getirecek olması hâlinde tüketici, sözleşmeden dönme veya ayıp oranında bedelden indirim haklarından birini kullanabilir. Orantısızlığın tayininde malın ayıpsız değeri, ayıbın önemi ve diğer seçimlik haklara başvurma tüketicisi açısından sorun teşkil edip etmeyeceği gibi hususlar dikkate alınır.
4. Ücretsiz onarım veya malın ayıpsız misli ile değiştirilmesi haklarından birinin seçilmesi durumunda bu talebin satıcıya, üreticiye veya ithalatçıya yöneltilmesinden itibaren azami otuz iş günü içinde yerine getirilmesi zorunludur. Ancak, 6502 sayılı Tüketicinin Korunması Hakkında Kanun'un 58 inci maddesi uyarınca çıkarılan yönetmelik eki listede yer alan mallara ilişkin, tüketicinin ücretsiz onarım talebi, yönetmelikte belirlenen azami tamir süresi içinde yerine getirilir. Aksi hâlde tüketici diğer seçimlik haklarını kullanmakta serbesttir.
5. Tüketicinin sözleşmeden dönme veya ayıp oranında bedelden indirim hakkını seçtiği durumlarda, ödemiş olduğu bedelin tümü veya bedelden yapılan indirim tutarı derhâl tüketiciye iade edilir.
6. Seçimlik hakların kullanılması nedeniyle ortaya çıkan tüm masraflar, tüketicinin seçtiği hakkı yerine getiren ta-

rafça karşılanır. Tüketici bu seçimlik haklarından biri ile birlikte 11/1/2011 tarihli ve 6098 sayılı Türk Borçlar Kanunu hükümleri uyarınca tazminat da talep edebilir.

3.7 Tüketicinin şikayet ve itirazı durumunda

Tüketici, seçimlik haklarının kullanılması ile ilgili olarak çıkabilecek uyuşmazlıklarda yerleşim yerinin bulunduğu veya tüketici işleminin yapıldığı yerdeki **Tüketici Hakem Heyetine veya Tüketici Mahkemesine** başvurabilir.

3.8 Servis Bilgi Sistemi

Tüm yetkili servis istasyonu bilgilerimiz Ticaret Bakanlığı tarafından oluşturulan "Servis Bilgi Sistemi"nde (www.servis.gov.tr) yer almaktadır.

4 Fonksiyon

4.1 Kullanım konsepti

Ayarlanabilen değerler ve menü noktaları

⊖ ve ⊕ tuşlarıyla değiştirilebilirler.

Her değer değişikliğinin ✓ ile onaylanması gerekir. Yeni ayar ancak onaydan sonra devralınır.

4.1.1 Ana ekran

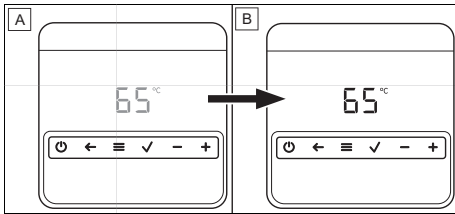

A Ekran koruyucu B Ana ekran

Üründe 2 dakikadan uzun bir süre herhangi bir işlem yapılmadığı durumlarda, (A) ekran koruyucu görüntülenmeye başlar. Bir reglerin bağlı olmadığı durumlarda, ekran talep edilen gidiş suyu sıcaklığını

görüntüler; bir reglerin bağlı olduğu durumlarda ise **on** veya **oF** iletisi görüntüye gelir.

Ana ekran (B) güncel ürün durumunu görüntüler. Bir seçim tuşuna basarsanız, ekranda etkinleştirilmiş işlev gösterilir.

Hangi fonksiyonların kullanılabileceği, ürüne bir reglerin bağlı olmasına bağlıdır.

Ana ekrana dönmek için, ⊖ tuşuna basın..

4.1.2 Kullanım seviyeleri

Ürün iki kullanım seviyesine sahiptir:

- Kullanıcı seviyesi üzerinden bilgilere ve özel ön bilgiler gerektirmeyen ayar imkanlarına ulaşabilirsiniz.
- Yetkili servis seviyesi (teknisyenler için erişim) için özel bilgi birikimi gereklidir. Bu nedenle bu seviye bir erişim kodu ile korunur.

4.2 Kalorifer gidiş suyu sıcaklığının ayarlanması



Koşul: Regler bağlı değil

- ▶ |||| sembolünün yanıp sönmesi için, ana ekranda ⊖ tuşuna bir kere basın.
 - ◁ Ekranda ayarlanan gidiş suyu sıcaklığı görüntülenir.
- ▶ İstedığınız gidiş suyu sıcaklığını ayarlamak için ⊖ veya ⊕ tuşuna basın.
- ▶ ✓ ile onaylayın.
 - ◁ Ayarlanmış olan sıcaklık iki kez hızlı yanıp söner.



Koşul: Regler bağlı

- ▶ |||| sembolünün yanıp sönmesi için, ana ekranda ⊖ tuşuna bir kere basın.
 - ◁ Ekranda **on** veya **oF** görünür.
 - **on** ısıtma konumunun açılmış olduğunu gösterir.
 - **oF** ısıtma konumunun kapanmış olduğunu gösterir.



5 Temizlik ve bakım

- ▶ Ekranda **oF** görüntülenmesi halinde, ısıtma konumunu açmak için,  tuşuna basın.
- ▶  ile onaylayın.
 - ◁ **on** iki kez hızla yanıp söner.
- ▶ Reglerde istediğiniz gidiş suyu sıcaklığını ayarlayın (→ Regler kullanma kılavuzu).

4.3 Kullanım suyu sıcaklığının ayarlanması

1.  sembolünün yanıp sönmeye başlamesi için, ana ekranda  tuşuna iki kere basın.
 - ◁ Ayarlanan sıcak su sıcaklığı ekranda görünür.

Koşul: Regler bağlı değil



- ▶ İsteddiğiniz su sıcaklığını ayarlamak için  veya  tuşuna basın.
- ▶  ile onaylayın.
 - ◁ Ayarlanmış olan sıcaklık iki kez hızla yanıp söner.

Koşul: Regler bağlı

- ▶ Reglerde istediğiniz sıcak su sıcaklığını ayarlayın (→ Regler kullanma kılavuzu).

4.4 Isıtma konumunun kapatılması (yaz konumu)

Koşul: Regler bağlı değil

- ▶ Isıtma modunu kapatmak için  tuşuna basın.
 - ◁ Ekranda kalorifer gidiş suyu sıcaklığı değeri görüntülenir.
- ▶  Gidiş suyu sıcaklığını düşürmek ve seviyesine ayarlamak için, **oF** tuşuna basın.
- ▶  ile onaylayın.
 - ◁ **oF** iki kere hızla yanıp söner, ısıtma modu devreden çıkartılır.

- ◁ Ekranda  sembolü artık görüntülenmez.
- ◁ Sıcak su sıcaklığı itibarıyla değeri görüntülenir.

Koşul: Regler bağlı

- ▶ Reglerde ısıtma konumunu kapatın (→ Regler kullanma kılavuzu).

5 Temizlik ve bakım

5.1 Ürünün bakımı



- ▶ Kapağı nemli bir bez ve çözücü madde içermeyen sabunla temizleyin.
- ▶ Sprey, aşındırıcı maddeler, bulaşık deterjanları, çözücü madde veya klor içeren temizlik maddeleri kullanmayın.

5.2 Bakım

Ürünün sürekli çalışmaya hazır olması ve çalışma emniyeti, güvenilirliği ve yüksek kullanım ömrü için ön şart yetkili bir teknik servis tarafından ürünün yıllık kontrolünün ve iki yılda bir bakımının yapılmasıdır. Kontrol sonuçlarına bağlı olarak daha erken bakım gerekebilir.

5.3 Isıtma sistemi dolmuş basıncının sağlanması

5.3.1 Isıtma sistemi dolmuş basıncı kontrolü

1. Ana ekranda  tuşuna üç kere basın.
 - ◁ Ekranda güncel dolmuş basıncı değeri görüntülenir.
 - ◁ Ekranda  sembolü yanıp söner.
2. Ekrandaki dolmuş basıncı değerini kontrol edin.
3. Dolmuş basıncı < 0,5 bar (0,05 MPa) ise, ısıtma sistemini doldurun. (→ sayfa 9)



Bilgi

Isıtma sistemi birçok kata kadar uzanıyorsa, ısıtma sistemi dolum basıncı için daha yüksek değerler gerekli olabilir. Bunun için bir yetkili servise başvurun.

5.3.2 Isıtma sisteminin tekrar doldurulması



Bilgi

Isıtma sisteminin doldurulması, gerçek sistem/tesisat konfigürasyonuna bağlıdır. Aşağıdaki adımlar sistem/tesisat için uygun değilse bir yetkili bayiye başvurun.

1. Isıtma sisteminin tüm radyatör termostat vanalarını açın.

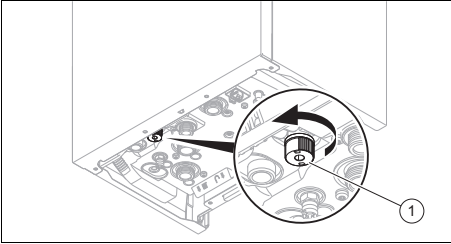

2. Doldurma vanasını (1) yavaşça açın, gerekli sistem basıncına ulaşılan kadar su doldurun ve doldurma vanasını kapatın.
 - Gerekli sistem basıncı: 1,0 ila 1,4 bar (0,10 ila 0,14 MPa)

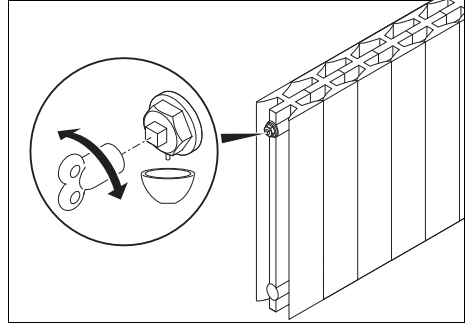

3. Tüm radyatörlerin öngörülen bağlantı noktasından havasını alın (radyatörün üst sol veya sağ tarafında).



Bilgi

Hava alma için bir hava tahliye anahtarı kullanılabilir.

4. Havasını aldıktan sonra tekrar tesisat basıncını kontrol edin. (→ sayfa 8)
5. Gerekirse doldurma ve hava alma adımlarını tekrarlayın.

5.4 Yoğuşma suyu gider hattı ve gider hunisi kontrolü

Yoğuşma suyu gider hattı ve gider hunisi daima açık (tıkanmamış) olmalıdır.

- ▶ Yoğuşma suyu gider hattını ve gider hunisini düzenli olarak arızalara karşı, özellikle tıkanmalara karşı kontrol edin.

Yoğuşma suyu gider hattında ve gider hunisinde görünür ve hissedilebilir engeller olmamalıdır.

- ▶ Bir sorun tespit ederseniz, yetkili bayi tarafından giderilmesini sağlayın.

6 Arıza giderme



Tehlike!

Hatalı tamir nedeniyle ölüm tehlikesi

7 Ürünün devre dışı bırakılması

- ▶ Şebeke bağlantı kablosu hasar görmüşse asla kendiniz değiştirmeyin.
- ▶ Üreticiye, müşteri hizmetlerine veya benzeri bir uzman kişiye başvurun.

- ▶ Arıza ortaya çıkarsa, ekteki Arıza Giderme tablosuna göre hareket edin. Arıza giderme (→ sayfa 12)
- ▶ Arızayı belirtilen önlemlerle giderebiliyorsanız, yetkili servise başvurun.

6.1 Arızanın giderilmesi

- Bir veya daha fazla arızanın ortaya çıkması halinde, ana ekran, etkin arıza kodu / kodları ve Isıtma devresi gidiş hattı itibari sıcaklığı arasında geçiş yapar.

F. → XX → XX °C

- **F.22** (sistem basıncı çok düşük) hatasının ortaya çıkması halinde, ana ekran etkin arıza kodu / kodları ile güncel su basıncı ve ısıtma devresi gidiş hattı itibari sıcaklığı arasında geçiş yapar.

F. → 22 → X,X bar → XX °C

- ▶ (F.xx) hata / arıza kodunun ortaya çıkması halinde, ekteki hata / arıza kodu tablosuna göre hareket edin. Arızaların giderilmesi (→ sayfa 12)
- ▶ Hatayı / arızayı belirtilen önlemlerle giderebiliyorsanız, yetkili servise başvurun.

6.2 Ürünün arızalarının giderilmesi

- ▶ Ana ekranda açma / kapama tuşuna düğmesine  30 saniyeden daha uzun bir süre basmak suretiyle, ürünün arızalarını giderin (en fazla beş kez).

◁ Ekranda **rE** görüntülenir.

- ▽ 5 arıza giderme denemesinden sonra **rE** hızlı bir şekilde yanıp söner.

- ▶ Yanıp sönmeyi durdurmak ve

ürünü yeniden başlatmak için,  düğmesine basın.

7 Ürünün devre dışı bırakılması

7.1 Ürünü geçici olarak devre dışı bırakma

1. Ana ekrandaki açma / kapatma tuşuna  basın.
◁ Ekran söner.
2. Üründeki gaz kesme vanasını sadece donma beklenmiyorsa kapatın.
3. Soğuk su vanasını kapatın.

7.2 Ürünün nihai olarak devre dışı bırakılması

- ▶ Ürünün yetkili bir servis tarafından kapatılmasını sağlayın.

8 Tekrar devreye alma

1. Gaz kesme vanası kapatılmışsa, üründeki gaz kesme vanasını açın.
2.  tuşuna basın.
◁ Ekranda ana ekran görüntülenir.
3. Soğuk su kesme vanasını açın.

9 Geri dönüşüm ve atıkların yok edilmesi

- ▶ Ambalajın yok edilmesini ürünün montajını gerçekleştiren yetkili servise bırakın.



■ Ürün bu işaretle işaretlenmişse:

- ▶ Bu durumda, ürünü ev çöpüne atmayın.
- ▶ Bunun yerine ürünün elektrikli ve elektronik eski cihazların geri dönüştürüldüğü bir toplama merkezine verin.



■ Üründeki bataryalar bu işaret ile işaretlenmişse sağlığa ve çevreye zararlı maddeler içerebilir.

- Pilleri bu durumda bir pil toplama merkezine verin.

10 Garanti ve müşteri hizmetleri

10.1 Garanti

Üretici garantisine ilişkin bilgileri, arka sayfada belirtilen iletişim adresinden edinebilirsiniz.

10.2 Müşteri hizmetleri

Servis ve yedek parça malzemelerinin temin edileceği yerlere ilişkin güncel iletişim bilgilerini, arka sayfada belirtilen adresten veya www.protherm.com.tr internet adresinden edinebilirsiniz.

A Arızaların giderilmesi

Kod/Anlamı	Olası neden	Tedbir
F.22 Tesisat basıncı çok düşük	Isıtma sistemindeki su yetersiz	<ol style="list-style-type: none"> 1. Isıtma sisteminin dolum basıncını kontrol edin. (→ sayfa 8) 2. Isıtma sistemini doldurun. (→ sayfa 9)
F.28 Ateşleme başarısız	Arka arkaya üç başarısız ateşleme denemesinden sonra ürün arıza konumuna geçer.	<ol style="list-style-type: none"> 1. Gaz kesme vanasının açık olup olmadığını kontrol edin. 2. Ürün arızasını giderin. (→ sayfa 10) 3. Ateşleme arızasını gideremiyorsanız, yetkili servise başvurun.

B Arıza giderme

Arıza	Olası neden	Tedbir
Ürün çalışmıyor (sıcak su yok, ısıtma soğuk kalıyor)	Sistemin gaz kesme vanası ve/veya üründeki gaz kesme vanası kapalı.	► Her iki gaz kesme vanasını açın.
	Binadaki elektrik beslemesi kesildi.	► Binadaki sigortayı kontrol edin. Ürün, elektrik beslemesinin tekrar gelmesiyle otomatik olarak çalışmaya başlar.
	Soğuk su devresi kapatma musluğu kapalı.	► Soğuk su devresi kapatma vanasını açın.
	Ürün kapalı.	► Ürün arızasını giderin. (→ sayfa 10)
	Oda sıcaklığı / sıcak su sıcaklığı çok düşük ayarlanmış ve / veya ısıtma modu / Sıcak su işletimi kapatılmış.	<ol style="list-style-type: none"> 1. Oda sıcaklığını ayarlayın. 2. Kullanma suyu sıcaklığını ayarlayın. (→ sayfa 8)
	Isıtma sisteminde hava var.	► Isıtma sisteminin havasını aldirmek için, bir yetkili servise başvurun.
Isıtma işleme geçmiyor (Sıcak su hazırlama çalışıyor)	Haricî regler doğru parametrelendirilmemiş.	► Harici regleri doğru ayarlayın (→ Regler kullanma kılavuzu).

Yayınlayan/retici

Protherm Production s.r.o.

Jurkoviova 45 – Skalica – 90901

Tel. 034 6966101 – Fax 034 6966111

Zkaznicka linka 034 6966166

www.protherm.sk

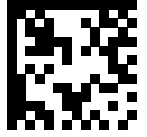

0020289282_02

0020289282_02 – 18.02.2021

tedariki

Vaillant Isı Sanayi ve Ticaret Ltd. Őti.

Atatrk Mahallesi Meri Caddesi No: 1/4 – 34758 / AtaŐehir – İstanbul

Tel. 0216 558 8000 – Faks 0216 462 2622

MŐteri iletiŐim merkezi 0850 2228989

protherm@protherm.com.tr – www.protherm.com.tr

 Bu kılavuzun veya kısımlarının, telif hakları korunmaktadır ve sadece reticinin yazılı onayı ile oaltılabilir veya daıtılabilir.

DeiŐiklik yapma hakkı saklıdır.